

Callisto

Kernprogramm / Core range / Gamme centrale

hund
möbelwerke

Aus Tradition Neues schaffen.





Für einen modernen Arbeitsplatz sind nicht einzelne Tische oder Schränke entscheidend, sondern die aufeinander abgestimmten Produktprogramme und Komponenten.



KERNPROGRAMM CALLISTO



FUNKTIONALE ERGÄNZUNG ACCANTO

- S.4** DURCHDACHTE MODULARITÄT
- S.6** FOCUS ON: FUTURE OFFICE
- S.8** GRUNDSYSTEM: BASIC – PREMIUM
- S.10** CALLISTO PREMIUM
- S.16** CALLISTO BASIC
- S.24** ZUBEHÖR
- S.32** FUNKTIONALE ERGÄNZUNGEN



www.blauer-engel.de/uz38

- emissionsarm
- Holz aus nachhaltiger Forstwirtschaft
- in der Wohnumwelt gesundheitlich unbedenklich

DURCHDACHTE MODULARITÄT

THOUGHT-OUT MODULARITY / MODULARITÉ RÉFLÉCHIE

WELCHE VORTEILE HAT DIE MODULARITÄT JETZT UND IN ZUKUNFT?



FLEXIBILITÄT

Durch die Kombination aus Kernprogramm und funktionaler Lösung können Sie Ihr Büro jederzeit nach Bedarf verändern. Suchen Sie sich aus den passenden funktionalen Lösungen die richtige für Ihr Kernprogramm aus und sorgen Sie für Abwechslung im Büroalltag.



INDIVIDUALITÄT

Ihr Büro ist einzigartig! Dank der modularen Produkte von Hund Möbelwerke gleicht Ihr Arbeitsplatz nicht jedem anderen. Kombinieren Sie die einzelnen Elemente und stimmen Sie diese ganz auf Ihren Geschmack ab.



ERWEITERBARKEIT

Vom Einzel- zum Großraumbüro – und das mit Möbeln, die perfekt zusammenpassen. Durch die Modularität der Hund Möbelwerke Büromöbel ist das kein Problem. Die Kernprogramme sind durch funktionale Leistungen ohne großen Aufwand beliebig erweiterbar.



VARIABILITÄT

Sie wollen Ihren Schreibtisch in eine moderne Empfangstheke verwandeln? Kein Problem mit der Modularität von Hund Möbelwerke. Einfach das Tischsystem mit dem entsprechenden Thekensystem verbinden – fertig ist der schicke Empfangsbereich.



ZEITERSPARNIS

Die Büroplanung kann viel Zeit in Anspruch nehmen. Anders bei den modularen Büromöbeln der Hund Möbelwerke. Die einzelnen Komponenten stehen fest, das Prinzip der Verbindungen ist klar und die Module lassen sich leicht kombinieren und austauschen.

IN DREI SCHRITTEN ZUR PERFEKTEN BÜROEINRICHTUNG

01

KERNPROGRAMM
WÄHLEN

02

FUNKTIONALE ERGÄNZUNGEN
WÄHLEN

03

SERVICES
WÄHLEN



Unsere durchdachte Modularität schafft flexible und agile Arbeitsstätten. Durch geeignete und aufeinander abgestimmte Formen, Funktionen und Schnittstellen agieren unsere Produkte und Lösungen miteinander.

5

MODULARER SERVICE

Sie haben sich für Ihr passendes Kernprogramm inklusive funktionaler Ergänzung entschieden?

Dann profitieren Sie jetzt von den Serviceleistungen der Hund Möbelwerke.

Sie wünschen sich umfassende Beratung und Planungsunterstützung? Sie sind an Seminaren und Schulungen interessiert?

Sie wollen online einkaufen und wünschen sich eine Schnelllieferung? Das alles bieten wir unseren Kunden.



Beratung



Planungsdaten



Online-Shop



Seminare



Planungs-
unterstützung



Schulungen



After Sales



Schnelllieferung



English

Français



FOCUS ON: FUTURE OFFICE – MODERN, FLEXIBEL UND PERSÖNLICH

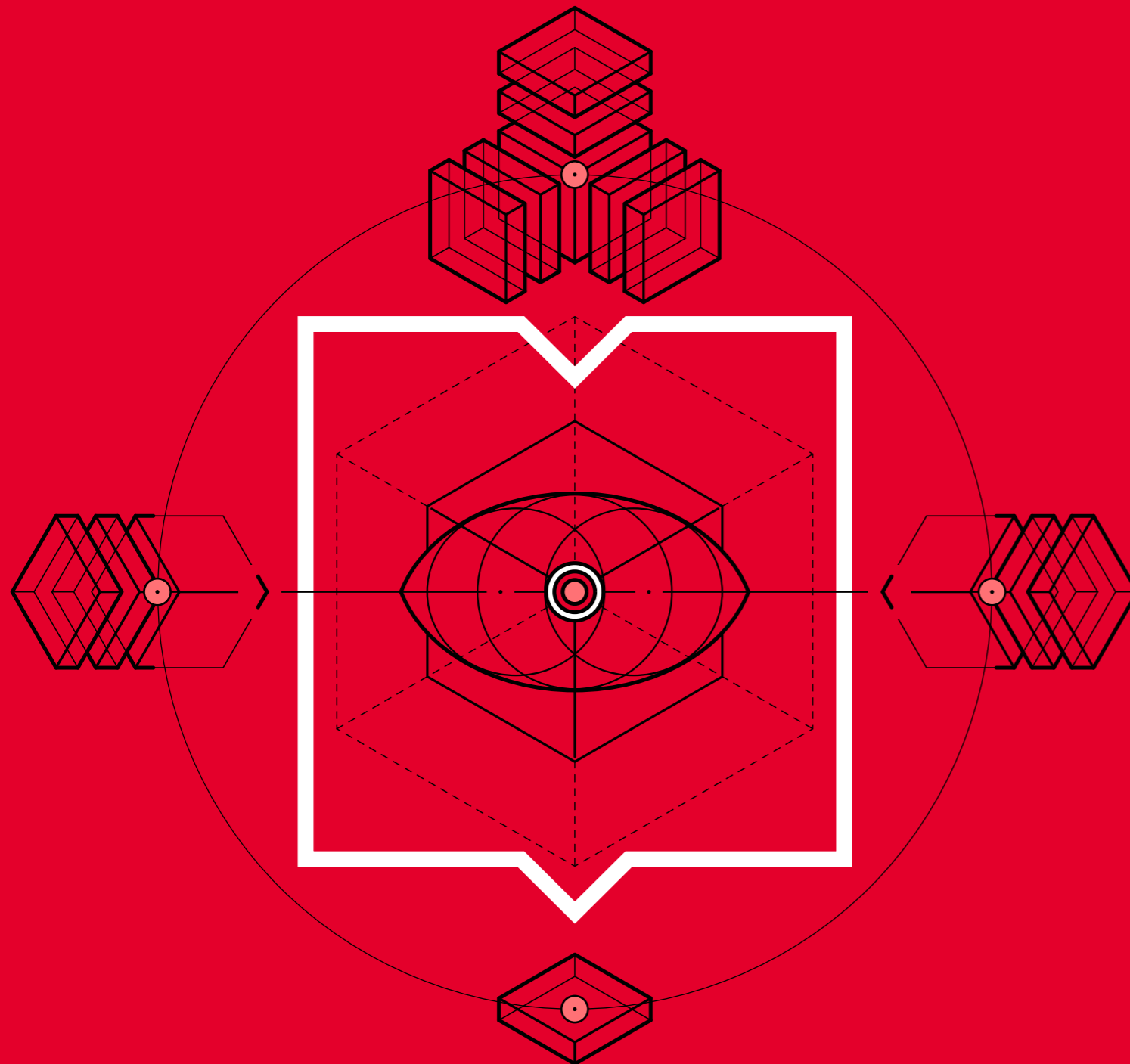

25%

TEILEN SICH IHR BÜRO
MIT EINEM KOLLEGEN

40%

DER BESCHÄFTIGTEN ARBEITEN
IM GROSSRAUMBÜRO

90%

DER ARBEITNEHMER PERSONALI-
SIEREN IHREN ARBEITSPLATZ

Im Büro von morgen steht mehr denn je der Mensch im Vordergrund

Viele Theorien zum „Neuen Arbeiten“ drehen sich um die Ressource Mensch. Sie war natürlich immer schon wichtig bzw. ohne sie ging auch früher nicht viel. Viel aber hing an körperlicher Arbeit. Das hat sich – sicherlich nicht überall – aber doch vielerorts geändert.

Von Kreativität ist die Rede, von Fachkompetenz, von Diversität und gelegentlich auch vom Sinn, den Arbeit zu stiften habe. Die Fallhöhe zwischen Anspruch und Realität ist hoch geworden. Aber es tut sich tatsächlich viel in der Büroeinrichtung. Dass der Mensch im Mittelpunkt zu stehen habe, ist heute weniger Floskel als schon zumal.

Die moderne Einrichtung soll zu kreativem Denken anregen, soll Sicherheit bieten und der Gesundheit der Mitarbeiter äußerst zuträglich sein. Dies bedeutet jedoch nicht, dass es keine klassische Möbeleinrichtung mehr geben würde und wird. Im Gegenteil. Verschiedene Möbelkonfigurationen in offenen Büroraumstrukturen zeigen Mitarbeiterinnen und Mitarbeitern heute idealerweise für welchen Arbeitsmodus sie gemacht sind. Meist dreht es sich dabei um die Pole Kommunikation und Konzentration.

Modulare Möbel braucht das Büro

Auch in Zukunft werden Viele viel Zeit im Büro an klassischen Arbeitsplätzen bei konzentrierter Arbeit verbringen. Für diese Einrichtung zählt weniger ihre mögliche Eignung für Hochglanzmagazine oder Architekturzeitschriften. Was zählt, ist vielmehr Sicherheit, Ergonomie, Stabilität und Modularität. Das Tischprogramm Callisto bietet all das.

Es ist der Klassiker, der ruhige Optik und saubere Linienführung vereint. Die reduzierte Formensprache geht nicht auf Kosten ergonomischen Arbeitskomforts. Im Gegenteil. Höhenverstellbarkeit, GS-Zeichen sowie Möglichkeiten zur Maßanpassung der Tische sind die klassischen Werte, die Callisto verkörpert. Es leistet damit einen wichtigen Beitrag zur Erfüllung der Arbeitsaufgabe und der Gesunderhaltung der Beschäftigten.

Hund Möbelwerke bietet intelligente Lösungen für die sich ändernden Arbeitswelten – stilvoll, aber auch funktional, mit einem breit und modular aufgestellten Produktportfolio. Mit unserer durchdachten Modularität schaffen wir individuelle und vielfältige Arbeitsumfelder in dieser sich sehr schnell wandelnden Arbeitswelt, ohne die klassischen qualitätsorientierten Werte der Arbeitseinrichtung zu vergessen.

IM BÜRO VON MORGEN SETZT MAN AUF PERSÖNLICHKEIT
UND FLEXIBILITÄT. MODERNE BÜROPLANUNG
FÖRDERT INDIVIDUALITÄT.

English

Français



GRUNDSYSTEM

BASIC SYSTEM / SYSTÈME DE BASE

MODULAR. INNOVATIV.

Das Tischsystem Callisto ist in zwei unterschiedlichen Linien erhältlich. Die BASIC-Linie bietet Tische im preislichen Einstiegsbereich, Verkettungen sind nicht möglich. Die PREMIUM-Linie für den höherwertigen Produktbereich bietet die Möglichkeit Tische zu verketteten. Anbauten an die Tische können zeitsparend und flexibel vorgenommen werden.

Das Kernstück der modularen Konstruktion bildet der Backbone-Rahmen, der den Anbau aller Fußformen, unabhängig ob BASIC oder PREMIUM, ermöglicht. Dank dieser Flexibilität können gleiche Anbauteile verwendet werden sowie leichte Maßanpassungen im 10-mm-Raster in der Breite umgesetzt werden.

MODULAR. INNOVATIVE.

The desking system Callisto is available in two different ranges. The BASIC-line offers well-priced single desks that however cannot be intertwined. The upgraded PREMIUM-line in contrast offers the option of linking the desks. Add-ons to the desks can be made in a flexible and time-saving way.

The core of the modular construction is the backbone frame, enabling the attachment of all various forms of desk feet, independently of the BASIC or PREMIUM range. Thanks to that flexibility the same add-ons can be used regardless of the desk. Furthermore that type of construction offers the option to adapt the width of all desks in a range of 10mm.

MODULAIRE. INNOVATIVE.

Le système de table Callisto est disponible en deux gammes distinctes. La gamme BASIC propose une tarification entrée de gamme, aucun raccordement de table n'est possible. La gamme PREMIUM propose une ligne haute gamme qui permet le raccordement de tables complémentaires latéralement ou perpendiculairement à la table de base. Les différentes combinaisons possibles sont facilement exécutables.

L'élément principal de la construction du châssis est le cadre métallique sous-plateau qui est compatible avec toutes les formes de pied et peut-être confondu avec la gamme BASIC ou PREMIUM. Cette particularité permet d'utiliser les mêmes accessoires ainsi que de raccourcir la largeur de la table avec un pas de 10 mm.

BASIC

ohne Verkettung

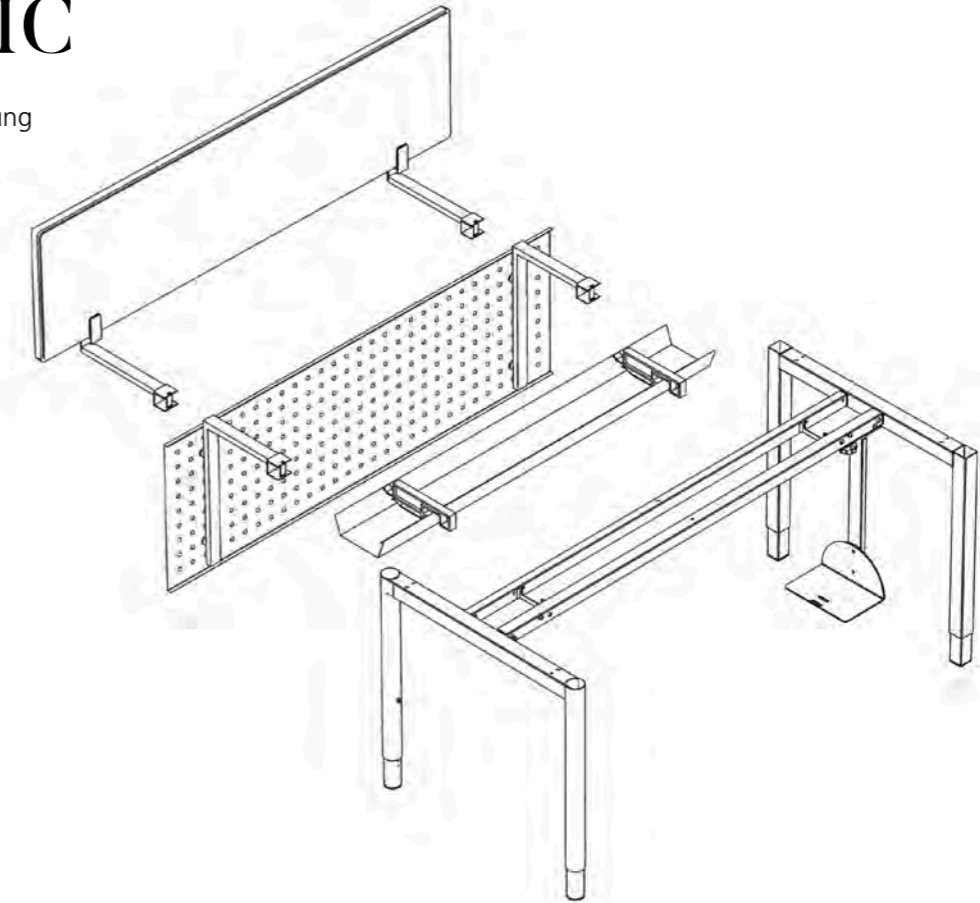

PREMIUM

mit Verkettung

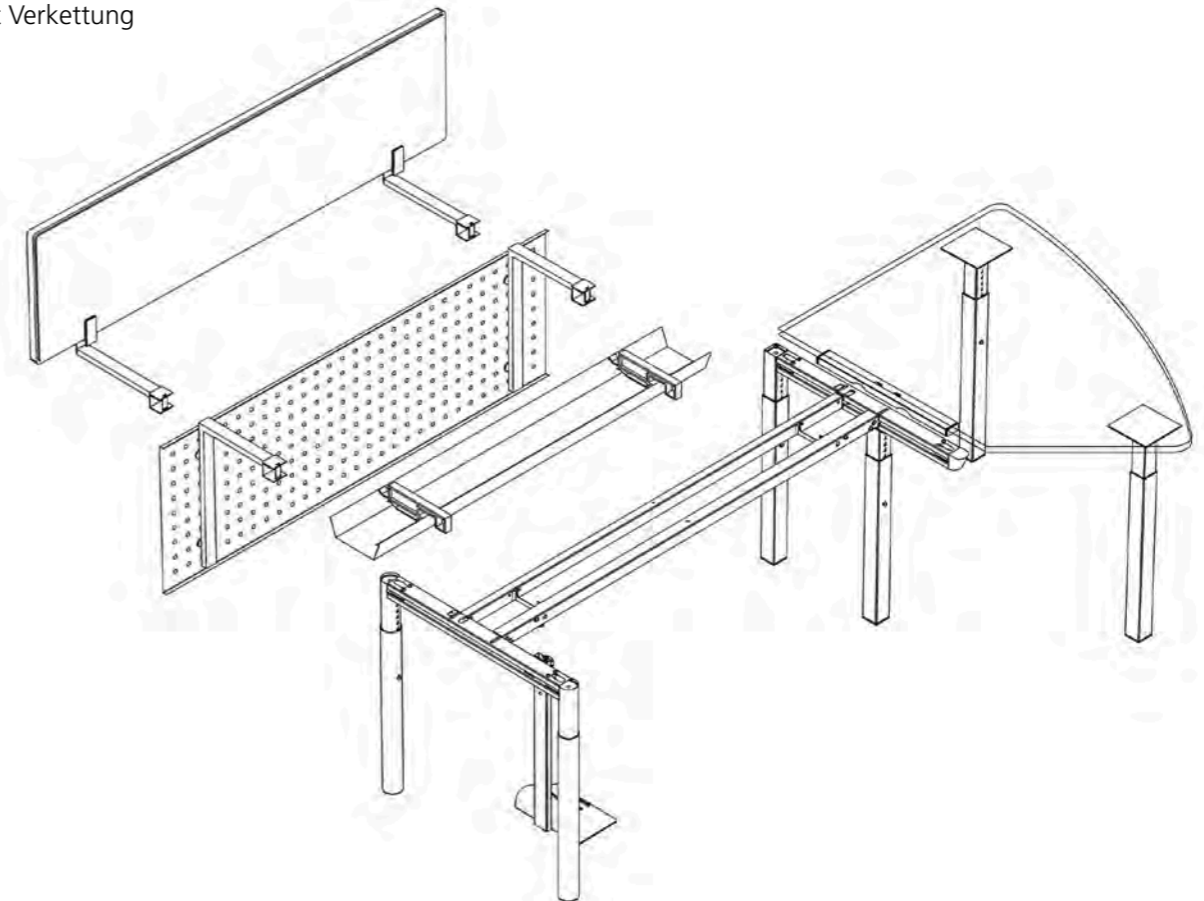



Systementwurf W. Blume
Calma designed by Stephan Hauser

CALLISTO PREMIUM

MODULAR. FUNKTIONAL.

Durch seine klassische Optik fügt sich das Tischprogramm in jedes Büro. Die Verkettung der Tische gelingt flexibel, zeit- und kostensparend und ist damit Ausdruck der Modularität unseres Produktportfolios. Stabilität, Sicherheit, Ergonomie und hervorragendes Preis-Leistungsverhältnis sind das Markenzeichen unseres Klassikers.

Der kräftige und zugleich elegante rechteckige Fuß oder der spielerisch und leicht daherkommende Rundfuß sind die Antipoden, die dieses Programm so abwechslungsreich machen.

MODULAR. FUNCTIONAL.

Thanks to its classical appearance this desking range fits into each kind of office. The linking of desks can be made easily, flexibly and time-saving and thus expresses the modularity of our product portfolio. Stability, security, ergonomics and a stunning price-quality ratio make up the core of our classic brand.

The strong but at the same time elegant rectangular frame or its light and playful round counterpart are the antipodes making this range so diversified.

MODULAIRE. FONCTIONNEL.

Grâce à son design classique cette gamme de bureaux s'intègre dans tous les espaces de bureaux. La flexibilité du raccordement des tables fait gagner du temps et de l'argent ce qui exprime la modularité de nos gammes. La stabilité, la sécurité, l'ergonomie et l'excellent rapport qualité-prix sont notre marque de fabrique.

La colonne du pied rectangulaire à la fois élégante et charpentée ou la colonne ronde ludique et légère sont les antipodes qui rendent cette gamme si variée.



ACCANTO

CALMA

ENTREO

ENERCON

VARICON



Systementwurf W. Blume
Calma designed by Stephan Hauser

GESTELLTYPEN / PREMIUM

TYPES OF FRAME / PREMIUM / CENRE DE CADRE / PREMIUM

Quadratfüße mit
Metall-Höhenverstellung,
650 – 850 mm.



Rundfüße mit
Metall-Höhenverstellung,
650 – 850 mm.



Callisto Quadratfuß
Weißaluminium,
800 mm tief.



Callisto Quadratfuß
Weißaluminium/Chromoptik,
800 mm tief.



Callisto Rundfuß
Weißaluminium,
800 mm tief.



Callisto Rundfuß
Weißaluminium/Chromoptik,
800 mm tief.



Callisto Quadratfuß
Graphit, 800 mm tief.



Callisto Quadratfuß
Graphit/Chromoptik,
800 mm tief.



Callisto Rundfuß
Graphit, 800 mm tief.



Callisto Rundfuß
Graphit/Chromoptik,
800 mm tief.

Callisto Quadratfuß
Barytweiß, 800 mm tief.

Callisto Rundfuß
Barytweiß, 800 mm tief.

OBERFLÄCHEN

SURFACES / SURFACES

DECOR

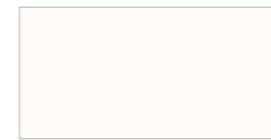

W4 Weiß
White
Blanc

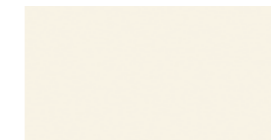

PW Decor Porzellanweiß
Porcelain White
Blanc porcelaine



LG Lichtgrau
Light-grey
Gris clair



OG Decor Onyxgrau
Onyx Grey
Gris onyx



DA Decor Ahorn
Maple laminate
Décor érable



DW Decor Wildbuche
Wild beech laminate
Décore hêtre sauvage



ED Decor Eiche hell
Light-coloured oak decor
Décor chêne clair



BG Decor Bergeiche
Mountain Oak laminate
Décor Chêne montagne



HA Decor Havanna
Havana laminate
Décor Havanna

FURNIER



AH Furnier Ahorn
Veneer maple
Placage érable

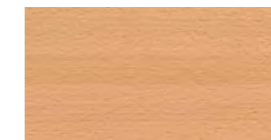

BU Furnier Buche natur
Veneer beech natural
Placage hêtre naturel



EK Furnier Eiche gekalkt
Veneer oak whitewashed
Placage chêne chaulé



OL Furnier Olivesche
Veneer olive-ash
Placage frêne olive



TE Furnier Teak
Veneer teak
Placage teck



NB Furnier Nußbaum
Veneer walnut
Placage noyer



RE Furnier Räuchereiche
Veneer smoked oak
Placage chêne fumé



CALLISTO BASIC

MODULAR. ZUVERLÄSSIG.

Mit seiner ruhigen Optik und der sauberen Linienführung ist Callisto Basic der klassische Solitärtisch im Einstiegsbereich. Seine reduzierte Formensprache bringt Klarheit in jedes Büro. Und das zu einem hervorragenden Preis-Leistungsverhältnis. Ergonomie, Sicherheit und flexible Maßanpassung der Breite der Tische sind das Markenzeichen. Zweierlei Arten der Höhenverstellung runden den modularen Anspruch des Tischprogramms ab.

MODULAR. RELIABLE.

With its calm appearance and clean lines, Callisto Basic is the classic solitary desk at the entry of our product portfolio. The clean lines bring clarity into each office at a stunning price-quality ratio. Ergonomics, security and a flexible adjustment of the width of each desk are the core of the brand. Two different types of height adjustment complete the modular claim of the Callisto range.

MODULAIRE. FIABLE.

L'esthétique serein ainsi que ses lignes épurées font de Callisto Basic la table autonome entrée de gamme. Sa conception simple apporte de la clarté à chaque bureau. Et ceci pour un excellent rapport qualité-prix. Ergonomie, sécurité et flexibilité et le choix de la largeur précise sont notre marque fabrique. Deux types de réglage en hauteur complètent les exigences de cette gamme.



ACCANTO

CALMA

ENTREO

ENERCON

VARICON



GESTELLTYPEN / BASIC

TYPES OF FRAME / BASIC / CENRE DE CADRE / BASIC

Quadratfüße mit
Metall-Höhenverstellung,
650 – 850 mm.



Callisto Quadratfuß
Graphit, 800 mm tief.



Callisto Quadratfuß
Weißaluminium, 800 mm tief.



Callisto Quadratfuß
Barytweiß, 800 mm tief.

Quadratfüße mit
Kunststoff-Höhenverstellung,
680 – 800 mm.



Callisto Quadratfuß
Graphit, 800 mm tief.



Callisto Quadratfuß
Weißaluminium, 800 mm tief.



Callisto Quadratfuß
Barytweiß, 800 mm tief.

Rundfüße mit
Metall-Höhenverstellung,
650 – 850 mm.



Callisto Rundfuß
Graphit, 800 mm tief.



Callisto Rundfuß
Weißaluminium, 800 mm tief.



Callisto Rundfuß
Barytweiß, 800 mm tief.

Rundfüße mit
Kunststoff-Höhenverstellung,
680 – 800 mm.



Callisto Rundfuß
Graphit, 800 mm tief.



Callisto Rundfuß
Weißaluminium, 800 mm tief.



Callisto Rundfuß
Barytweiß, 800 mm tief.

OBERFLÄCHEN

SURFACES / SURFACES

DECOR

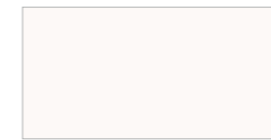

W4 Weiß
White
Blanc

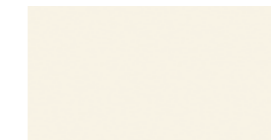

PW Decor Porzellanweiß
Porcelain White
Blanc porcelaine



LG Lichtgrau
Light-grey
Gris clair



OG Decor Onyxgrau
Onyx Grey
Gris onyx



DA Decor Ahorn
Maple laminate
Décor érable



DW Decor Wildbuche
Wild beech laminate
Décore hêtre sauvage



ED Decor Eiche hell
Light-coloured oak decor
Décor chêne clair



BG Decor Bergeiche
Mountain Oak laminate
Décor Chêne montagne



HA Decor Havanna
Havana laminate
Décor Havanna

FURNIER



AH Furnier Ahorn
Veneer maple
Placage érable



BU Furnier Buche natur
Veneer beech natural
Placage hêtre naturel



EK Furnier Eiche gekalkt
Veneer oak whitewashed
Placage chêne chaulé



OL Furnier Olivesche
Veneer olive-ash
Placage frêne olive



TE Furnier Teak
Veneer teak
Placage teck



NB Furnier Nußbaum
Veneer walnut
Placage noyer



RE Furnier Räuchereiche
Veneer smoked oak
Placage chêne fumé

PLATTENFORMEN / PREMIUM UND BASIC

DESK TOPS / PREMIUM AND BASIC / PLATEAUX / PREMIUM ET BASIC

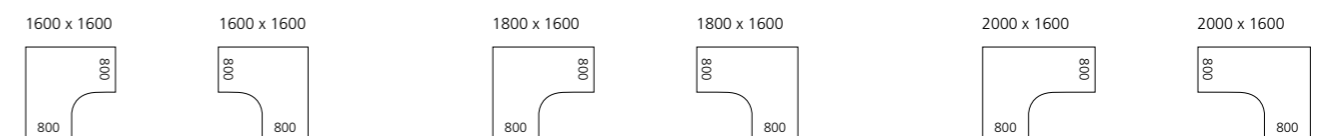
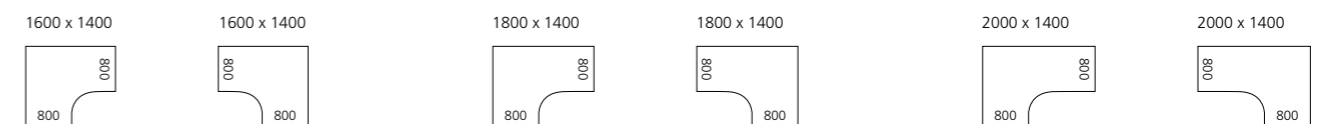
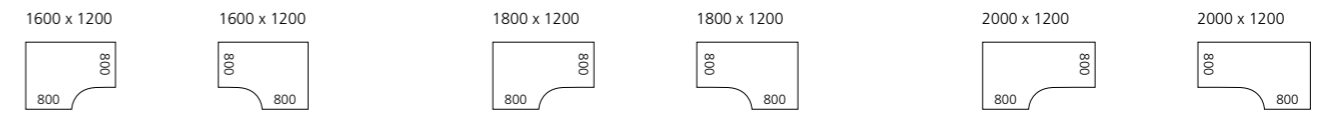
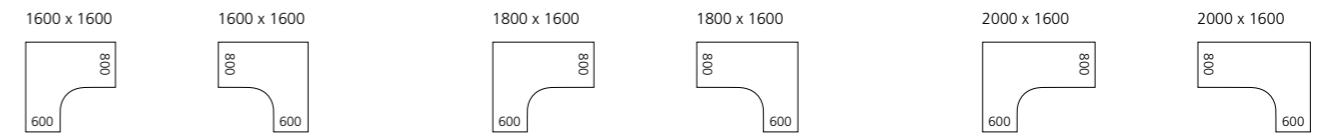
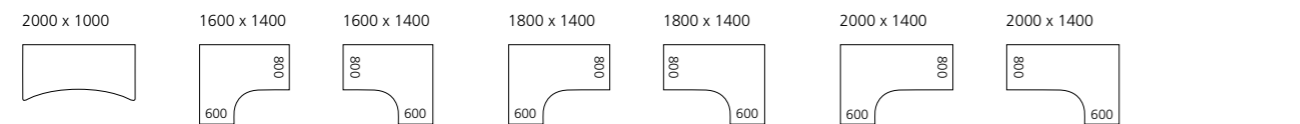
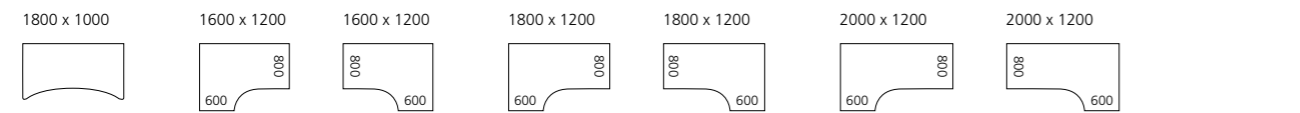
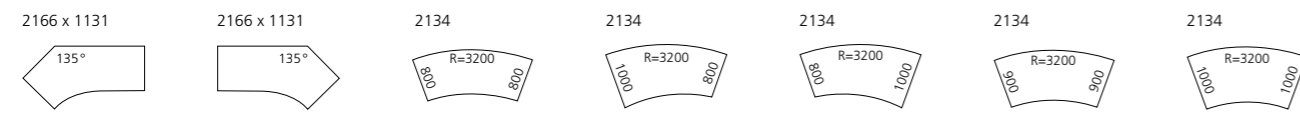
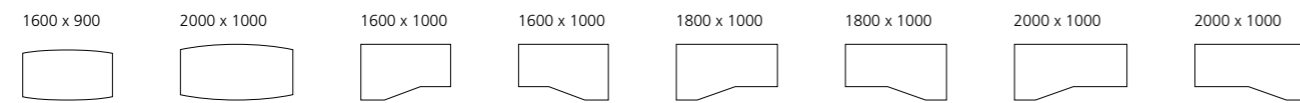
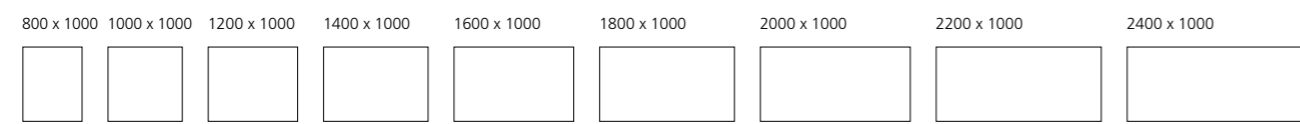
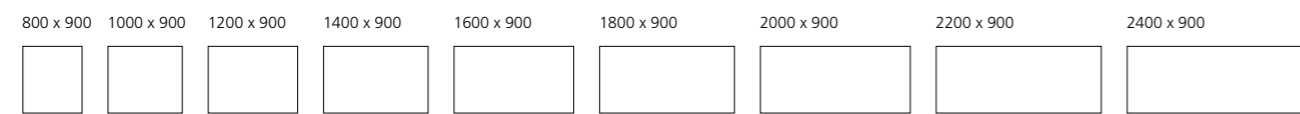
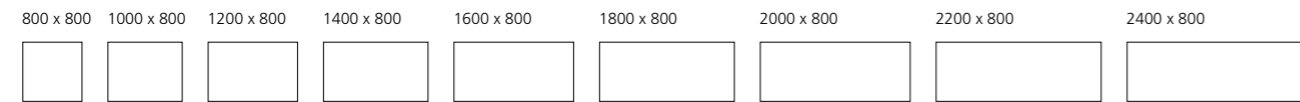
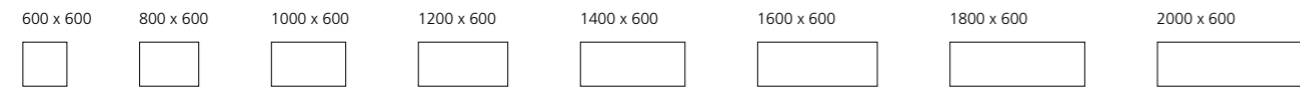

Ansätze exklusiv für die Premium Variante

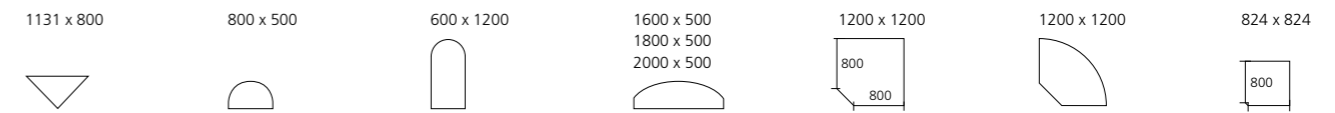
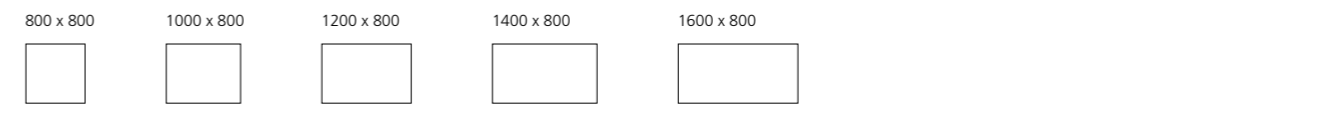



Kabelwanne
beidseitig abklappbar.
Cable tray, can folded up on both sides.
Goulotte à câbles, rabattable des deux côtés.



Halter Kabelwanne
als Kabelführung.
Cable tray holder, as cable guide.
Support de goulotte à câbles, comme goulotte à câble.



Kabelbügel
Cable clips
Étrier de câble



Beinraumbende Holz
Wood modesty panel
Voile de fond en bois



Beinraumbende Metall
Metal modesty panel
Voile de fond en métal



Kabelaustritt rund
Cable exit round
Passage circulaire pour câbles

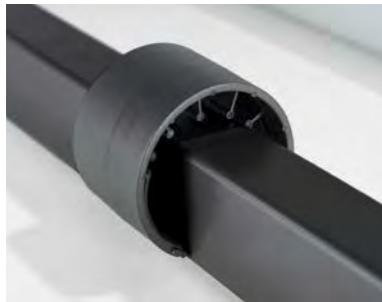

Kabelklemme
Cable clamp
Attache pour câble



Vertikaler Kabelkanal
Vertical cable duct
Goulotte verticale à câbles



Kabelschlauch
flexibel, D: 25 mm.
Cable conduit, flexible, d: 25 mm.
Tuyau flexible, d: 25 mm.

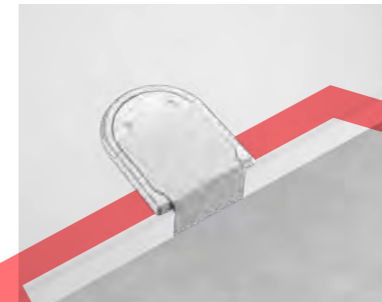

Kabelaustritt halbrund
Cable exit semicircular
Passage semi-circulaire pour câbles



Einbau-Steckdose
mit RJ45 und USB oder HDMI.
Installed outlet with RJ45 and USB or HDMI.
Obturbateur prise de courant avec RJ45 et USB ou HDMI.



Netbox, drehbar
Netbox, rotatable
Netbox, boîte rotative



CPU-Halterung innen
CPU-Mount inside
Support CPU intérieur



CPU-Halterung außen
CPU-Mount outside
Support CPU extérieur

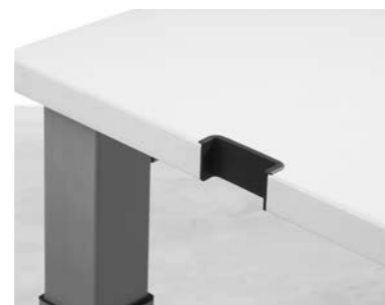

Kabelaussparung
Cable cutout
Evidement pour câbles

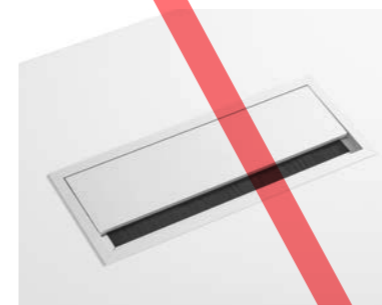

E-Rahmen
für Zugriff in Kabelwanne
E-frame, for access in the cable tray
Cadre E, pour l'accès à la goulotte de câbles



Schiebepatte
Sliding plate
Plateau coulissant



Lineare Verbindung

Linear connection

Jonction linéaire



Set für Plattenanbau

Set for panel attachment

Kit pour montage plateau

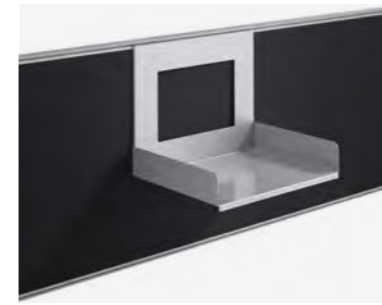

Ablage, DIN A4 quer

Tray, din a4 transverse

Dépose din a4 transversal



Smartphone-Halter

76 x 123 x 275 mm.

Holder for smartphone, 76 x 123 x 275 mm.

Support pour téléphone mobile, 76 x 123 x 275 mm.



Stifteköcher

92 x 73 x 275 mm.

Pencil box, 92 x 73 x 275 mm.

Boîte à crayons, 92 x 73 x 275 mm.



Abschirmung, über Platte

Anbau an Rahmen.

Screening, above the tabletop, attachment to the frame.

Écran, par plateau, pour le montage sur le cadre.



Abschirmung, hinter Platte

Anbau an Rahmen.

Screening, behind the tabletop, attachment to the frame.

Écran, plateau arrière, pour le montage sur le cadre.

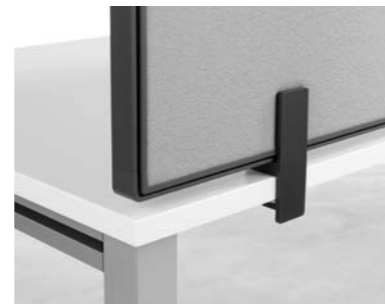

Abschirmung, hinter Platte

klemmbar.

Screening, can be clamped.

Écran au-dessus du plateau avec crochets de fixation au plateau.



Magnetboard

420 x 155 mm.

Magnet board, 420 x 155 mm.

Tableau magnétique, 420 x 155 mm.



Schiebeelement Basis

Acrylglas satiniert, 780 x 6 x 297 mm.

Sliding element, satined, basic, 780 x 6 x 297 mm.

Élément coulissant basic, 780 x 6 x 297 mm.



Schiebeelement Akustik

Acrylglas satiniert, mit Microperforierung

780 x 6 x 297 mm.

Sliding element acoustic, 780 x 6 x 297 mm.

Élément coulissant acoustic, 780 x 6 x 297 mm.

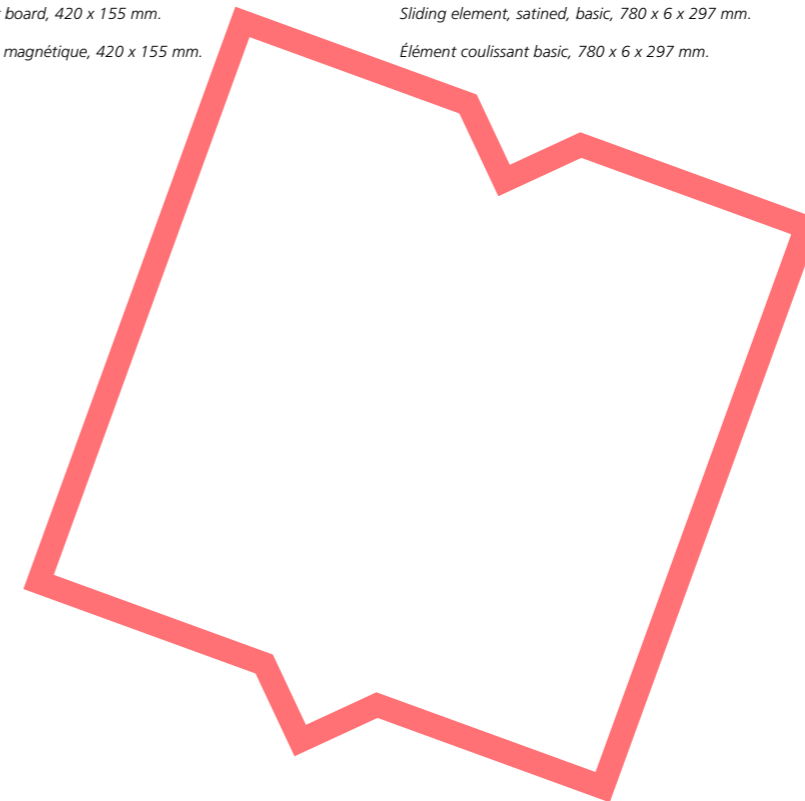



E-Klappe, lang
mit 6-fach Steckerleiste mit 3 frei wählbaren Plätzen für Medientechnikmodule.
Electric cover, long, electrification e-flap, sextuple plugbar with 3 selectable ports.
E-Box, long, multiprise avec 3 prises de courant et 3 modules à choisir pour port médias.



E-Klappe, lang
Electric cover, long
E-Box, long



HDMI-Anschluss
HDMI connection
Raccordement HDMI



LAN-Anschluss
LAN connection
Raccordement LAN



USB 2.0 A-Anschluss
USB 2.0 A-connection
Raccordement USB 2.0 A



E-Klappe, kurz
mit 3-fach Steckerleiste mit 2 frei wählbaren Plätzen für Medientechnikmodule.
Electric cover, short, electrification e-flap, triple socket with 2 selectable ports.
E-Box, court, multiprise avec 1 prises de courant et 2 modules à choisir pour port média.



E-Klappe, kurz
Electric cover, short
E-Box, court



VGA-Anschluss (analog)
VGA connection (analog)
Raccordement VGA (analogique)



VGA-Anschluss (analog)
VGA connection (analog)
Raccordement VGA (analogique)



DVI-Anschluss (digital)
DVI connection (digital)
Raccordement VGA (numérique)



1 SICHERHEIT BEI AUSSCHREIBUNGEN DURCH DIE ERFÜLLUNG GESETZLICHER NORMEN

Nutzen:

- + Investitionssicherheit
- + Hohe Ergonomie der Benutzer und Steigerung der Mitarbeiterzufriedenheit und -gesundheit

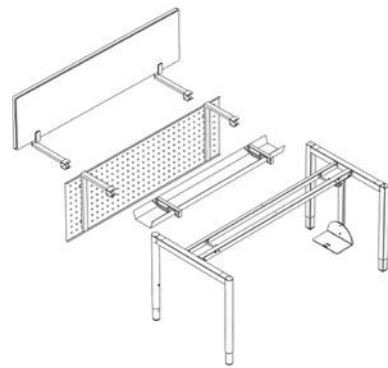

2 EINHEITLICHES KONSTRUKTIONSPRINZIP DURCH GLEICHE ANBAUTEILE. WENIGE GLEICHTEILE FÜR ALLE GESTELLVARIANTEN

Nutzen:

- + Geringe Kosten für Montage, neue Teile und für die Planung bei einem späteren Umbau

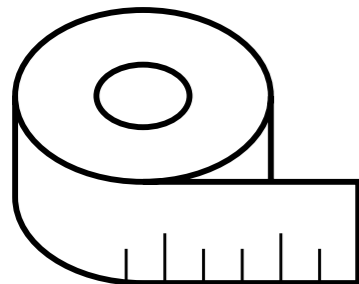

3 DURCH PLATTENVIELFALT UND MASSANPASSUNG IST EINE SCHNELLERE REAKTIONSFÄHIGKEIT BZGL. KUNDENBEDÜRFNISSE MÖGLICH

Nutzen:

- + Optimale, variantenreiche Ausnutzung der Raumfläche in der Planungsphase
- + Visualisierung durch fotorealistische Darstellung
- + Einfache Überprüfbarkeit von Planungsalternativen
- + Breitenkürzung im 10 mm-Raster möglich



4 DOPPELTE QUERZARGE, DIE EINE HOHE STABILITÄT, EINE VEREINFACHUNG DER FUSSANBINDUNG UND EINE BEIDSEITIGE ANBINDUNG DES ZUBEHÖRS ERMÖGLICHT

Nutzen:

- + Stabilität und Werterhaltung auch nach Umzügen
- + Großer Kabelkanal, der sich wahlweise nach vorne oder hinten abklappen und werkzeuglos einhängen lässt. So wird ein einfacher und ergonomischer Zugang zum Kabelkanal geschaffen
- + Sandwichrahmen, der rückwärtig eine Aufnahme sämtlicher Rückwandverblendungen und Abschirmungen über Tisch im 200 mm Raster ermöglicht, woraus sich eine freie Nutzung des Tisches ergibt



5 FLEXIBLE UND EINFACHE VERKETTUNG UND ANBAU MÖGLICH

Nutzen:

- + Systemfuge, die eine werkzeuglose Anbindung des Zubehörs, eine Verringerung des Montageaufwands und eine Einsparung von Zeit und Kosten ermöglicht



6 UNTERSCHIEDLICHE VARIANTEN VON METALL- ODER KUNSTSTOFFHÖHENVERSTELLUNG

Nutzen:

- + Durchgängiges, variables Raumkonzept möglich
- + Mit unterschiedlichen Wertigkeiten, je nach Abteilung bzw. Anwendung gestaffelt
- + Schnellverstellung, die sich besonders gut zur Gesundheit erhaltenden Höhenverstellung für Mitarbeiter eignet

FUNKTIONALE ERGÄNZUNGEN

FUNCTIONAL ADD-ONS / COMPLEMENT FONCTIONNEL

Moderne Arbeitswelten erfordern mehrere Antworten gleichzeitig und verlangen dabei größtmögliche Individualität. Ob intelligente Kabelinfrastrukturen, Organisationslösungen, die Optimierung der Raumakustik oder ein stilvoller Empfang: Wir setzen Ihre individuellen Anforderungen um und liefern den Zusatznutzen, den Sie benötigen – durchgängig und konsequent, modular und vielfältig.



ACCANTO MODULAR. ORGANISIERT.

Ordnung im Büro erleichtert das Arbeiten – davon sind wir überzeugt. Dabei muss es nicht die klassische „Clean-Desk“-Politik sein. Wie wäre es stattdessen mit einem praktischen, flexiblen und fast schon persönlichen Begleiter am Arbeitsplatz? Unsere Container-Lösungen garantieren durch ihre Flexibilität die perfekte Organisation im Büro. Darüber hinaus bieten wir eine große Optionenvielfalt an. Neben dem klassischen Container gibt es bei Hund Möbelwerke Hochcontainer in unterschiedlicher Ausführung, außerdem haben wir Qbix-Lösungen für den Arbeitsplatz oder auch den Tender für ganz flexible Mitarbeiterim Sortiment. Und für die Puristen: die Filzlade.

→ Broschüre „neue Räume betreten“



CALMA MODULAR. KONZENTRIERT.

Offene Strukturen im Büro bieten viele Vorteile. Gute Konzentrationsmöglichkeiten gehören oftmals nicht dazu. Mit dem Programm Calma schaffen wir Abhilfe. Es bietet Schutz vor akustischen und visuellen Störungen. Ein optisch reduziertes Rahmenprofil in unterschiedlichen Farbausführungen, eine Stoffauswahl, die Farbakzente setzt sowie eine leichte Montage und Organisierbarkeit helfen Ihnen den offenen Büroraum zu strukturieren. So ermöglichen Sie Ihren Mitarbeitern Kommunikation und Konzentration zugleich.

→ Broschüre „Akustiksysteme“.

ENERCON MODULAR. ELEKTRIFIZIEREND.

Die Digitalisierung, die Vernetzung und die Kommunikation im Büro sind heute drei der wichtigsten Themen im Arbeitsalltag. Die Elektrifizierung von Daten ist an einen zunehmenden Anspruch an die IT-Infrastruktur und Datensicherheit geknüpft. Enercon kann diese Ansprüche erfüllen. Es erlaubt die Erschließung von Büroräumen in ihrer vollständigen Tiefe mit einer entsprechenden Kabelinfrastruktur. Interne und externe Stromkreise können getrennt werden. Und das Beste: Enercon schützt Ihre sensible Daten- und IT-Infrastruktur.

→ Broschüre „Neue Räume mit Enercon erschließen“



SIE ERWARTET BESTER SERVICE UND KNOW-HOW.

Sie haben sich für Ihr passendes Kernprogramm inklusive funktionaler Ergänzung entschieden? Dann profitieren Sie jetzt von den Serviceleistungen der Hund Möbelwerke. Sie wünschen sich umfassende

Beratung und Planungsunterstützung? Sie sind an Seminaren und Schulungen interessiert? Sie wollen online einkaufen und wünschen sich eine Schnelllieferung? Das alles bieten wir unseren Kunden.



Beratung

Wir unterstützen Sie in Sachen Raumgestaltung, -akustik, -klima und Lichtverhältnisse – für durchdachte Systemlösungen im modernen Büroalltag.



Planungsdaten

Planungsdaten sind bei der Büroplanung essenziell. Gerne unterstützen wir Sie mit 3D-Darstellungen, Planungslogik und Produktlogik.



Online-Shop

Nutzen Sie unseren Online-Shop für Fachhandelspartner – Beratung inklusive.



Seminare

Sammeln Sie bei unseren Seminaren wichtiges Know-how, das zu Ihrem Geschäftserfolg beitragen wird.



Planungsunterstützung

Finden Sie mithilfe unseres digitalen Leitfadens zur Büroplanung das passende Konzept für Ihren Arbeitsplatz.



Schnelllieferung

Nutzen Sie unseren Online-Express-Shop und freuen Sie sich auf eine schnelle und zuverlässige Lieferung unserer Qualitätsprodukte.



Schulungen

Unser breites Schulungsangebot zu wichtigen und spannenden Themen ist die Gelegenheit für Sie, wichtiges Wissen über die richtige Büroeinrichtung zu generieren.

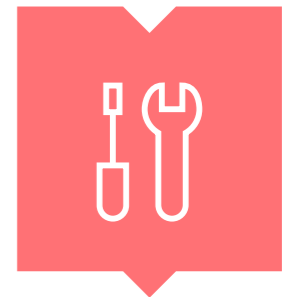

After Sales

Auch nach dem Kauf lassen wir Sie nicht im Stich. Nutzen Sie unseren umfassenden After-Sales-Service. Wir unterstützen Sie gerne!



ENTREO MODULAR. STILVOLL.

Es gibt keine zweite Chance für den ersten Eindruck. Mit Entreo brauchen sie diese auch nicht. Mit seiner edlen Materialkombination und sorgfältiger Verarbeitung überzeugt das Thekensystem vom ersten Moment an. Kubische Grundform und auf Gehrung gearbeitete Ecken bilden eine klare Formensprache. Die Illumination der Fuge und des Sockels verleihen Entreo einen

schwebenden Charakter. Und wer es noch individueller mag: Der doppelschalige Aufbau erlaubt die Integration von Firmenlogo und Beleuchtung. Und da wir modular arbeiten, lassen sich die Tischsysteme für die Thekenlösungen problemlos maßlich anpassen.

—→ Broschüre „Thekensysteme“.

VARICON MODULAR. FLEXIBEL.

Wie sieht Flexibilität eigentlich in der Praxis aus? Mit unserem Konferenzsystem Varicon liefern wir die Antwort auf diese Frage. Auf Rollen und als Schwenktisch einfach zu verstauen, bietet Varicon die ideale Lösung für jede Konferenzsituation. Mit dem elektronisch höhenverstellbaren Steh-/Sitz-Konferenztisch ermöglichen wir außerdem eine ergonomische Körperhaltung. So kann Ihre nächste Besprechung einfach und locker im Stehen stattfinden. Probieren Sie es aus!

—→ Broschüre „Konferenzsysteme“.

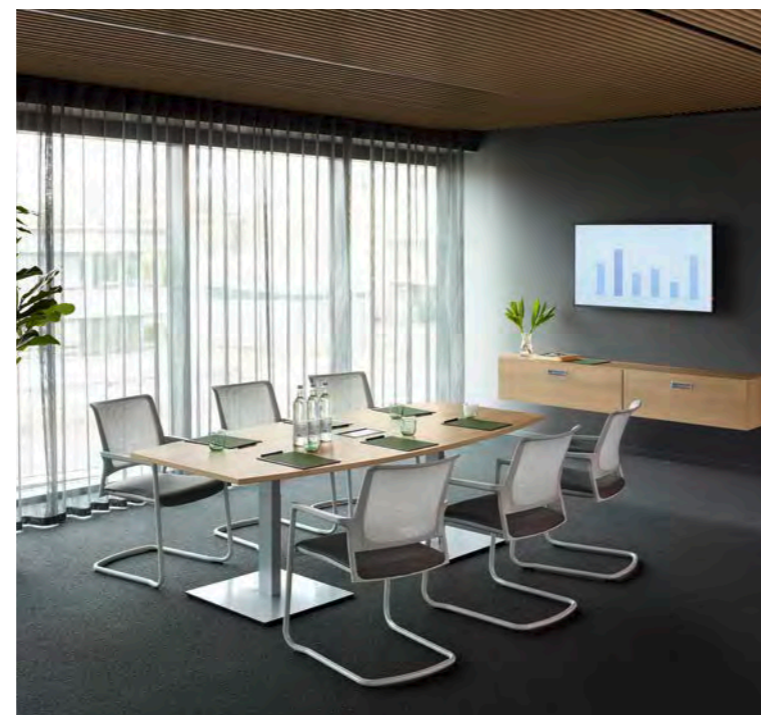

English



Français



Hund Möbelwerke

GmbH & Co KG

Werk Biberach

Am Güterbahnhof 11

77781 Biberach/Baden

GERMANY

Telefon +49.7835.635-0

Telefax +49.7835.635-119

info@hund-moebel.de

Hund Möbelwerke

GmbH & Co KG

Informationszentrum

Schwanhäuser Straße 2

97528 Sulzdorf a. d. L.

GERMANY

Telefon +49.9763.9192-0

Telefax +49.9763.9192-19

info@hund-moebel.de

hund-moebel.de

Ihr kompetenter Partner vor Ort

Your competent partner in your vicinity

Votre partenaire compétent sur site

